

Редуктор давления D06F, D06FH, D06FN, D06F-1/4ZA, D06FI

Инструкция по монтажу

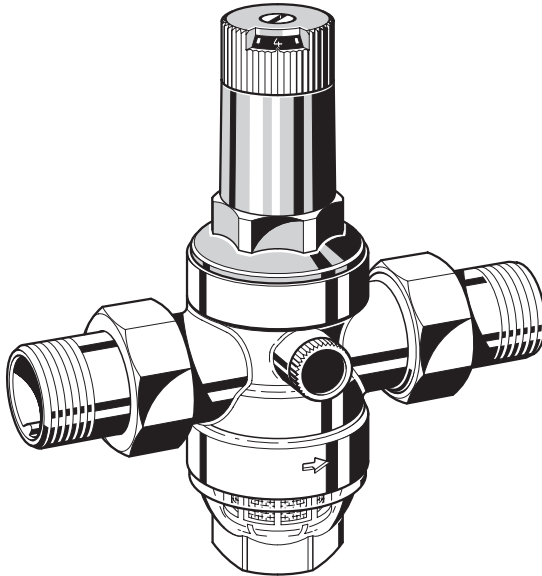

1. Указания по технике безопасности

1. Соблюдайте инструкцию по монтажу.
2. Используйте прибор
 - по назначению
 - в исправном техническом состоянии
 - с соблюдением техники безопасности
3. Необходимо учесть, что прибор предназначен для использования исключительно в области, указанной в данной инструкции по монтажу. Иное или выходящее за рамки указанного использование считается ненадлежащим.
4. Все работы по монтажу должны производиться силами только квалифицированного персонала
5. Немедленно устраняйте неисправности, которые могут нарушить безопасность работы.

2. Описание работы

Пружинные редукторы работают по системе сравнения сил. В противовес силе мембраны действует сила натяжения пружины регулировочного клапана. Если в результате водозабора давление на выходе (давление за редуктором) уменьшается и тем самым уменьшается сила мембраны, то большая сила натяжения пружины открывает клапан. Давление на выходе становится снова выше, пока не будет достигнуто равновесное состояние между силой мембраны и силой натяжения пружины. Входное (исходное) давление не влияет на регулирующий клапан в редукторе. Колебания давления на стороне входа не влияют на конечное давление (компенсация исходного давления).

3. Применение

Среда	вода, не содержащий масла сжатый воздух* и азот* с учетом плановых норм (например, DIN EN 12502)
Исходное давление	маск. 16 бар, прозрачная ситовая чашка
	маск. 25 бар, латунная ситовая чашка маск. 25 бар, с сетчатой чашей из высококачественной стали
Окончател ьное давление	1.5-6.0 бар - D06F, D06FI (Предустановленно на 3 бар)
	0.5-2.0 бар - D06FN (Предустановленно на 1,5 бар)
	1.5-12.0 бар - D06FH (Предустановленно на 5 бар)
	0.5-3.0 бар - D06F-1/4ZA (Предустановленно на 1 бар)



Осторожно!

В зонах с ультрафиолетовым облучением и парами растворителя необходимо использовать сетчатую чашу из высококачественной стали SI06T!

4. Технические характеристики

Рабочая температура	макс. 40°C, латунная ситовая чашка
макс. 70°C, латунная ситовая чашка	макс. 70°C, с сетчатой чашей из высококачественной стали
Минимальны й перепад давления	1.0 бар (D06F, D06FH, D06FI, D06F-1/4ZA)
Размер патрубка	0.5 бар (D06FN) 1/2" - 2" (D06F, D06FH, D06FI, D06FN) 1/4" (D06F-1/4ZA)

* В рамках правил допуска установок согласно PED данное изделие как часть установки требует сертификации.

5. Объем поставки

Редуктор давления состоит из:

- корпуса с двусторонним штуцером для манометра
- резьбовых соединений
- клапанной вставки с мембраной и седлом клапана
- мелкого сита с размером отверстий около 0,16 мм
- кожуха пружины с регулируемой ручкой и регулировочной шкалой
- ситовой чашки
- уставочной пружины
- сопла Вентури
 - o D06F, D06FH, D06FI - 1 1/4" + 2"
 - o D06FN - 2"
- без манометра (см. принадлежности)

6. Объем поставки

D06F, FI-... A =	резьбовая наконечник, с прозрачной ситовой чашкой до 40°C
D06F, FH, FN-... B =	Резьбовая насадка, латунная ситовая чашка до 70°C
D06F-1/4ZA =	Резьбовая насадка, с сетчатой чашей из латуни до 70°C, без лимба
D06FI-... B =	Резьбовая насадка, с сетчатой чашей из высококачественной стали до 70°C
D06F, FI-... E =	без резьбовых соединений, с прозрачной ситовой чашкой до 40°C
D06FN, FH-... F =	без резьбовых соединений, латунная ситовая чашка до 70°C

7. Монтаж

7.1 Установка

- Установка в горизонтальный трубопровод ситовой чашкой вниз
- Предусмотреть запорные клапаны
- Защита последующей установки предохранительным клапаном (установка после редуктора)
- Место установки должно быть защищено от мороза и легко доступно
 - o Манометр должен быть хорошо доступен для наблюдения
 - o Степень загрязнения в случае прозрачной ситовой чашки должна быть хорошо видна
 - o Упрощенное техническое обслуживание и очистка
- В случае установки в домовую водопровод, где необходима высокая степень защиты от загрязнения, перед редуктором должен быть установлен фильтр тонкой очистки
- Предусмотреть после редуктора успокоительный участок 5xDN (в соответствии с DIN 1988, часть 5)

7.2 Инструкция по монтажу

1. Тщательно промыть трубопровод.
2. вставить сопло Вентури (только 1 1/4" / 2")
3. Установить редуктор давления.
 - o соблюдать направление потока
 - o избегать натяжения и изгибающего момента

8. Ввод в эксплуатацию

8.1 Установка конечного давления

-  Установить давление на выходе около 1 бар при наличии давления на входе.

1. Закрыть запорную арматуру
2. Снять давление на стороне выхода (например, с помощью водяной цапфы)
3. Закрыть запорную арматуру
4. Ослабить винт с шлицевой головкой.
 - o Не выкручивать винт с шлицевой головкой
5. Ослабить нажимную пружину
 - o Повернуть ручку влево (-)
6. Медленно открыть запорную
7. Поворачивать ручку, пока на шкале установки не появится требуемое значение
8. Снова затянуть винт с шлицевой головкой
9. Медленно открыть запорную

9. Уход

-  Рекомендуем заключить договор об обслуживании со слесарно-сантехническим предприятием

В соответствии с DIN 1988, часть 8 необходимо проводить следующие мероприятия:

9.1 Осмотр

-  Интервал: один раз в полгода
Проводится монтажной организацией или эксплуатационником.

1. Закрыть запорную арматуру
2. Проверить давление на выходе манометром при нулевом потоке
 - o Если давление медленно повышается, то, возможно, загрязнена или неисправна арматура. В этом случае произведите техническое обслуживание и очистку
3. Медленно открыть запорную

9.2 Техобслуживание

-  Интервал: один раз в 1-3 года (в зависимости от местных условий)
Выполняется слесарно-сантехническим предприятием

1. Закрыть запорную арматуру
2. Снять давление на стороне выхода (например, с помощью водяной цапфы)
3. Закрыть запорную арматуру
4. Ослабить винт с шлицевой головкой.
 - o Не выкручивать винт с шлицевой головкой

-  Осторожно!
В кожухе пружины находится нажимная пружина. В результате выскакивания пружины возможны травмы.
 - Убедитесь, что нажимная пружина ослаблена!

5. Ослабить нажимную пружину
 - o Повернуть ручку влево (-)
6. Отвинтить кожух пружины.
 - o Использовать двойной кольцевой ключ ZR06K
7. Вынуть контактное уплотнительное кольцо
8. Вынуть клещами клапанную вставку
9. Отвинтить ситовую чашку.
 - o Использовать двойной кольцевой ключ ZR06K
10. Вынуть U-образное кольцевое уплотнение
11. Проверить безупречность состояния уплотнительной шайбы, сопловой кромки и U-образного кольцевого уплотнения; при необходимости, полностью заменить клапанную вставку
12. Вынуть сито, очистить и снова вставить
13. Вставить уплотнительное кольцо круглого сечения на ситовую чашку
14. Монтаж производить в обратном порядке
-  Вдавить мембрану пальцем, затем вставить контактное уплотнительное кольцо
Сильно ввинтить ситчатую чашу (без инструмента)
15. Отрегулировать давление на выходе

9.3 Юстировка шкалы

При демонтаже регулировочной ручки (4) юстировка утрачивается. Повторная юстировка выполняется при помощи манометра.

1. Закрывать запорную арматуру
2. Снять давление на стороне выхода (например, с помощью водяной цапфы)
3. Закрывать запорную арматуру
4. Ослабить винт с шлицевой головкой.
o Не выкручивать винт с шлицевой головкой
5. Установить манометр.
6. Медленно открыть запорную
7. Установить требуемое давление на выходе (например, 4 бар)
8. Согласовать показание шкалы (например, 4) с меткой в середине окна
9. Снова затянуть винт с шлицевой головкой
10. Медленно открыть запорную

9.4 Чистка



Осторожно!
Для очистки пластмассовых деталей не использовать содержащие растворитель и/или спиртосодержащие средства очистки, так как они могут привести к порче воды!

Средства для очистки могут привести к убыткам, причиняемым водой!

При необходимости, можно очистить ситовую чашку и дополнительное сито.



Проводится монтажной организацией или эксплуатационником.



Чистящие средства не должны попасть в окружающую среду или канализацию!

1. Закрывать запорную арматуру
2. Снять давление на стороне выхода (например, с помощью водяной цапфы)
3. Закрывать запорную арматуру
4. Отвинтить ситовую чашку.
o Использовать двойной кольцевой ключ ZR06K
5. Вынуть сито, очистить и снова вставить
6. Вставить уплотнительное кольцо круглого сечения на ситовую чашку
7. Сильно ввинтить ситчатую чашу (без инструмента)
8. Медленно открыть запорную
9. Медленно открыть запорную

10. Утилизация

Редуктор давления состоит из:

- Высококачественная сталь
- стали
- пластмассы



Соблюдать местные предписания по утилизации или устраниению отходов!

11. Неисправности / устранение

Неполадка	Причина	Устранение
Шумы биения	Слишком большой размер редуктора	Связаться со службой технической поддержки в
Выход воды из кожуха пружины	Дефект мембраны в клапанной вставке	заменить клапанную вставку
Отсутствует или слабое давление воды	Запорная арматура перед редуктором или за ним открыта не полностью	Полностью открыть запорную арматуру
	Редуктор давления не установлен на требуемое конечное давление	Установить конечное давление
	Загрязнено дополнительное сито редуктора	Очистить дополнительное сито
	Редуктор установлен не по направлению потока	Установить редуктор по направлению потока (согласно стрелке на корпусе)
Установленное конечное давление не остается постоянным - повышение	Загрязнено дополнительное сито редуктора	Очистить дополнительное сито

12. Запасные части

1	Кожух пружины в сборе	1/2" + 3/4"	0901515
	D06F, D06FI	1" + 1 1/4"	0901516
		1 1/2" + 2"	0901518
	Кожух пружины в сборе	1/2" + 3/4"	0900227
	D06FH, D06F-1/4ZA	1" + 1 1/4"	0900228
		1 1/2" + 2"	0900229
	Кожух пружины в сборе	1/2" + 3/4"	0900153
	D06FN	1" + 1 1/4"	0900154
		1 1/2" + 2"	0900155
2	Комплект клапанов для замены, в сборе	1/2" + 3/4"	D06FA-1/2
	D06F, D06FH (без сита)	1" + 1 1/4"	D06FA-1B
		1 1/2" + 2"	D06FA-11/2
	Комплект клапанов для замены, в сборе	1/2" + 3/4"	D06FNA-1/2
	D06FN (без сита)	1" + 1 1/4"	D06FNA-1B
		1 1/2" + 2"	D06FNA-11/2
	Комплект клапанов для замены, в сборе	1/2" + 3/4"	D06FI-1/2
	D06FI (без сита)	1" + 1 1/4"	D06FI-1
		1 1/2" + 2"	D06FI-11/2
3	Комплект уплотнит	1/2"	0901443
	ельных колец (10 штук)	3/4"	0901444
		1"	0901445
		1 1/4"	0901446
		1 1/2"	0901447
	2"	0901448	
4	Комплект заглушек с кольцом круглого сечения R1/4" (5 штук)		S06K-1/4
5	Запасное сито D06F, D06FI	1/2" + 3/4"	ES06F-1/2A
		1" + 1 1/4"	ES06F-1B
		1 1/2" + 2"	ES06F-11/2A
	Запасное сито D06FH, D06FN	1/2" + 3/4"	ES06F-1/2A
		1" + 1 1/4"	ES06F-1A
		1 1/2" + 2"	ES06F-11/2A
6	Комплект колец круглого сечения (10 штук)	1/2" + 3/4"	0901246
		1" + 1 1/4"	0901499
		1 1/2" + 2"	0901248
7	Прозрачная ситовая чашка с кольцом круглого сечения	1/2" + 3/4"	SK06T-1/2
	D06F, D06FI	1" + 1 1/4"	SK06T-1B
		1 1/2" + 2"	SK06T-11/2

Латунная ситовая чашка с кольцом круглого сечения	1/2" + 3/4"	SM06T-1/2
D06F, D06FH, D06FN	1" + 1 1/4"	SM06T-1B
	1 1/2" + 2"	SM06T-11/2
Сетчатую чаша из высококачественно й стали с уплотнительным кольцом круглого сечения для D06FI	1/2" + 3/4"	SI06T-1/2
	1" + 1 1/4"	SI06T-1
	1 1/2" + 2"	SI06T-11/2

13. Принадлежности

FN09S	Фильтр для переоснащения HAVEDO ® Тонкий фильтр с обратной промывкой для последующего переоснащения редуктора D06F начиная с серии 1977 для комбинации фильтров
M07M	Манометр Корпус 63 мм, соединительная шейка сзади G1/4" Шаг: 0-4, 0-10, 0-16, 0-25 бар
ZR06K	Двойной кольцевой ключ Для откручивания кожуха пружины и ситовой чашки с размером штуцера R 1/2" - 2"
RV277	Предвключенный блокиратор обратного потока резьбовой наконечник
VST06-A	Комплект для подключения С резьбовой насадкой
VST06-B	Комплект для подключения паянный наконечник
VST06I-A	Комплект для подключения С резьбовой насадкой из высококачественной стали

УКАЗАНИЕ МЕР БЕЗОПАСНОСТИ

- В целях предотвращения отложений и коррозии клапаны следует применять в системах, где теплоноситель отвечает требованиям “Правил технической эксплуатации электрических станций и сетей” Министерства энергетики и электрификации РФ.
- Для защиты клапанов рекомендуются устанавливать на входе клапана сетчатый фильтр с размером ячейки сетки не более 0,5 мм.
- Во избежании несчастных случаев необходимо при монтаже и эксплуатации соблюдать общие требования безопасности по ГОСТ12.2.063-81.

Не допускается снятие и/или разбор клапана при наличии давления в системе.

- Клапаны должны использоваться строго по назначению в соответствии с указанием в технической документации.
- Во время эксплуатации следует производить периодические осмотры и технические освидетельствования в сроки, установленные правилами и нормами эксплуатирующей организации.
- К обслуживанию клапанов допускается персонал, изучивший их устройство и правила техники безопасности.

ПРИЕМКА И ИСПЫТАНИЯ

Продукция, указанная в данном паспорте изготовлена, испытана и принята, в соответствии с действующей технической документацией фирмы-изготовителя.

КОМПЛЕКТНОСТЬ

В комплект поставки входит:

- клапан;
- упаковочная коробка;
- инструкция;

СЕРТИФИКАЦИЯ

Клапаны Honeywell сертифицированы ГОССТАНДАРТОм в системе сертификации ГОСТР.

ТРАНСПОРТИРОВКА И ХРАНЕНИЕ

Транспортировка и хранение осуществляется в соответствии с требованиями ГОСТ12893 - 83.

УТИЛИЗАЦИЯ

Утилизация изделия производится в соответствии с установленным на предприятии порядком (переплавка, захоронение, перепродажа), составленным в соответствии с Законами РФ №96-ФЗ “Об охране атмосферного воздуха”, №89-ФЗ “Об отходах производства и потребления”, №52-ФЗ “Об санитарно-эпидемиологическом благополучии населения”, а также другими российскими и региональными нормами, актами, правилами, распоряжениями и пр., принятыми во исполнение указанных законов.

ГАРАНТИЙНЫЕ ОБЯЗАТЕЛЬСТВА

- Компания Honeywell гарантирует безотказную работу клапанов при правильной эксплуатации.
- Изготовитель - поставщик гарантирует соответствие клапанов техническим требованиям при соблюдении потребителем условий транспортировки, хранения и эксплуатации.
- Гарантийный срок эксплуатации и хранения клапанов и приводов - 12 месяцев с даты продажи или 18 месяцев с даты производства.